

PJ6024

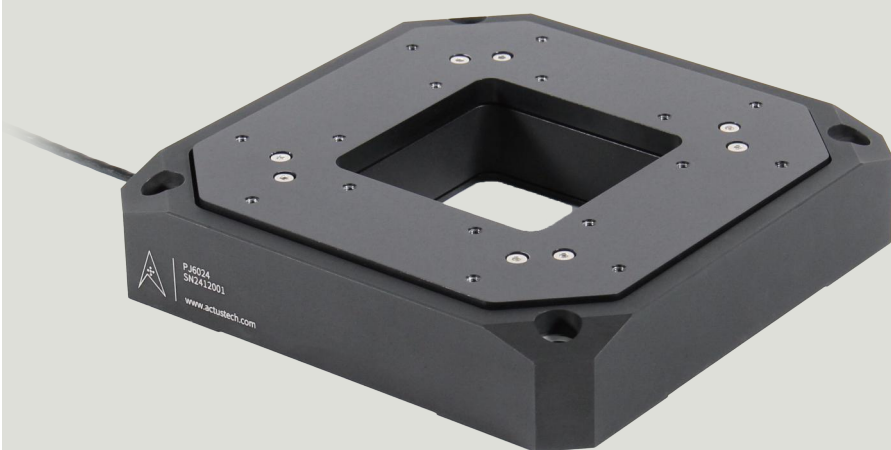

Version: 1.0.0 2025.03.25

中空三轴压电偏摆台 产品手册

Z&Rx&Ry三轴运动, 纳米级位置控制, 内置高精度电容传感器



电涡流



电容



压电

见微知著
行胜于言

INTRODUCTION

产品简介

- ◎ Z轴行程240 μm , Rx、Ry行程2mrad
- ◎ 分辨率达到2nm
- ◎ 内置传感器线性0.03%



采用柔性铰链系统

柔性铰链系统可实现无摩擦的高精度位移导向, 实现纳米级位置控制, 同时在极高频率的运动下也不会出现磨损, 有较高的使用寿命, 无需维护。

内置高精度电容传感器

内置电容传感器对位移台的运动进行反馈控制, 实现纳米级分辨率。与使用应变片进行反馈的系统相比, 有更高的闭环精度和闭环刚度, 可支持更高速度的位置控制。

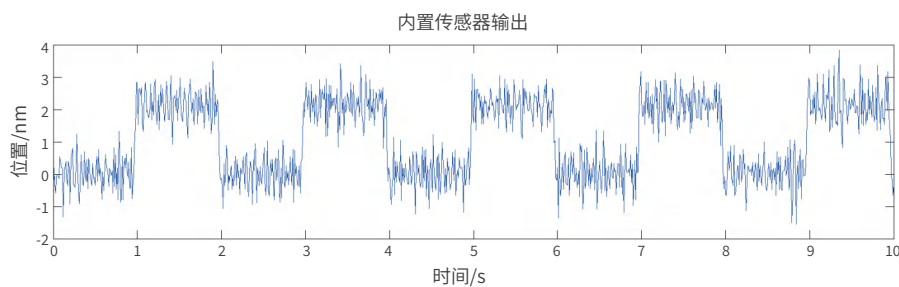

支持ID芯片功能

运动台内部的ID芯片包含了运动台的伺服控制参数, 控制器通过ID芯片识别和适配运动台, 因此更换运动台部件无需重新校准。

TECHNICAL DATA

技术参数

		PJ6024	单位
运动性能	主动轴	Z、Rx、Ry	
	开环行程(-20V~130V)	Z:300 Rx、Ry:2.6	线性:μm 角度:mrad
	闭环行程	Z:240 Rx、Ry:2	线性:μm 角度:mrad
	俯仰	Z:±5	μrad
	偏摆	Z:±5	μrad
位置控制	开环分辨率	Z:1.5 Rx、Ry:0.05	线性:nm 角度:μrad
	闭环分辨率	Z:2 Rx、Ry:0.1	线性:nm 角度:μrad
	传感器	电容传感器	
	线性误差	0.03	%FS
	重复性	Z:±15 Rx、Ry:±0.5	线性:nm 角度:μrad
机械特性	导轨	柔性铰链	
	允许推拉力	40	N
	2800 g谐振频率	110	Hz
	最大负载	3.5	kg
其他	材料	铝合金	
	重量	1500	g
	导线长度	1.5	m
	适用控制器	PE111	
	工作温度	-20~50	°C

SIZE

尺寸 (mm)

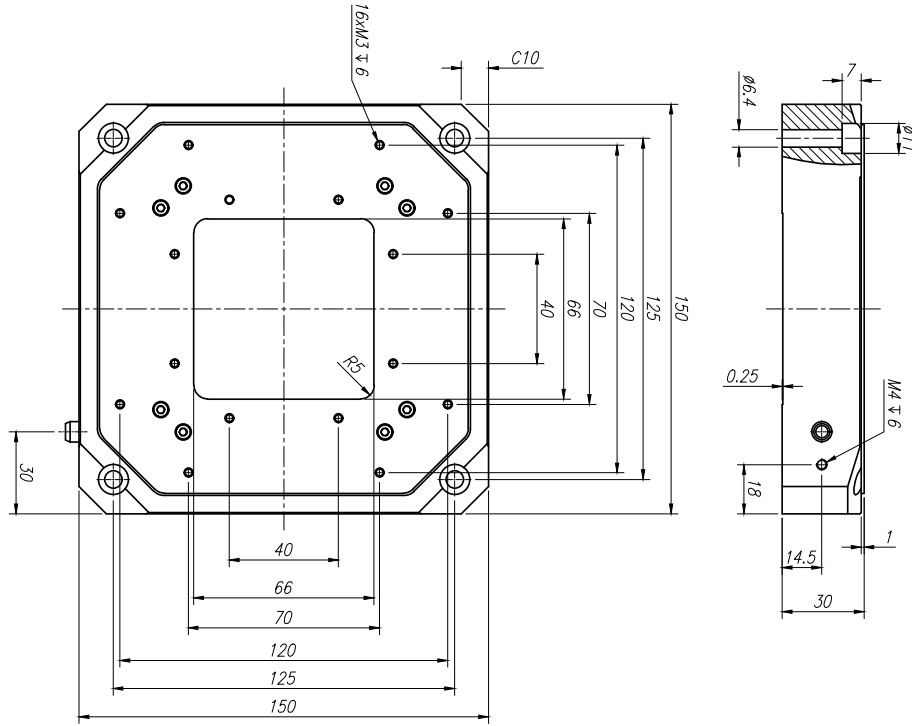

PICTURE

实物图



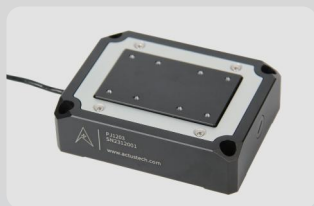

X轴高动态:10~60μm



X轴:10μm~1.5mm



X轴紧凑型:1~15μm

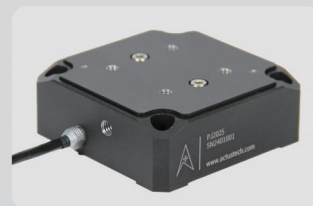

Z轴:50~250μm



XY轴高动态:10~50μm



XY轴中空:10~200μm

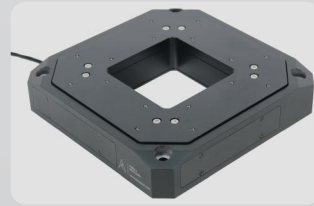

XYZ轴中空:10~300μm

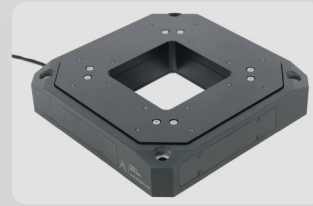

XYθz三轴压电位移台



单轴大负载压电柔性铰链平台



高负载物镜扫描台



物镜扫描台:100~400μm

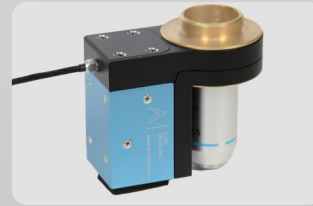

物镜扫描台:100μm

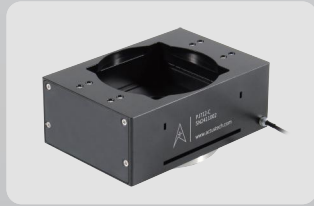

对称式大负载物镜扫描台



通用数字式压电控制器



单轴数字式压电控制器



多合一转接器



压电惯性位移台:40mm



压电超声位移台:40mm



压电惯性位移台:16mm



压电超声位移台:18mm



压电惯性旋转台:360°



压电超声旋转台:360°



压电螺钉:8~26mm,50N

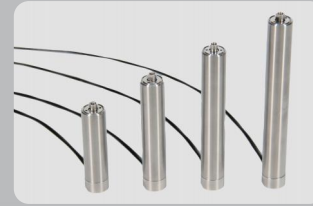

促动器:10~100μm



压电螺钉驱动器



压电促动器驱动器



压电惯性电机控制器



安徽见行科技有限公司

地址:安徽省合肥市立恒工业广场2期B12栋

电话:0551-65656245

邮箱:actusservice@actustech.com